

Allen Anahtarlar

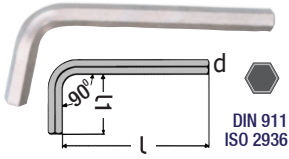

DIN 911
ISO 2936

Sipariş	d	L	L1
AA.15	1.5	45	15
AA.20	2	50	17
AA.25	2.5	57	20
AA.30	3	64	22
AA.35	3.5	68	25
AA.40	4	72	28
AA.45	4.5	78	30
AA.50	5	83	32
AA.60	6	94	37
AA.70	7	99	40
AA.80	8	105	43
AA.90	9	111	46
AA.100	10	119	49
AA.120	12	134	56
AA.140	14	140	56
AA.160	16	165	75
AA.170	17	160	63
AA.190	19	180	70
AA.220	22	200	80
AA.240	24	224	90
AA.270	27	250	100

Uzun Allen Anahtarlar

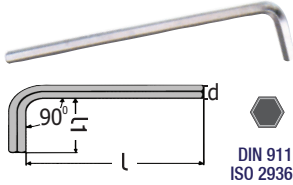

DIN 911
ISO 2936

Sipariş	d	L	L1
AU.20	2	100	16
AU.25	2.5	112	18
AU.30	3	126	20
AU.35	3.5	135	21
AU.40	4	140	25
AU.45	4.5	150	25
AU.50	5	160	28
AU.60	6	180	32
AU.70	7	190	34
AU.80	8	200	36
AU.90	9	212	38
AU.100	10	224	40
AU.110	11	240	42
AU.120	12	250	45
AU.130	13	266	50
AU.140	14	280	56
AU.170	17	320	63

Allen Anahtar Takımları



Sipariş	Çap
AAS10 (10'lu)	2-2.5-3-4 5-6-7-8 9-10
AAS12 (12'li)	2-2.5-3-4 5-6-7-8-9 10-12



Sipariş Kodu:
IW3C14

Ürün Kampanyalı
1/2" Allen Uç
1/2" Havalı Somun Sıkma

Kalıp Montaj Seti

Sipariş	d	L	Set İçi
11130061006	6	60 mm	1 adet
11130061008	8		1 adet
11130061010	10		1 adet
11130061012	12		1 adet
11130061014	14		1 adet

Kalıp montaj setinin içerisinde her ölçü için 1 adet allen uç mevcuttur.

Kapasite: 16 mm - Max. Tork: 1492 Nm (150Kg.)

Boy: 190 mm - Min. Hortum Ölçüsü: 10 mm

Hava Basıncı: 6.3 Bar



Bombe Başlı Allen



Sipariş	d	L	L1
BA.20	2	50	16
BA.25	2.5	60	18
BA.30	3	63	20
BA.40	4	70	25
BA.50	5	80	28
BA.60	6	90	32
BA.80	8	100	36
BA.100	10	112	38

Torx Allen Anahtarlar



Sipariş	d	L	L1
TX.T6	T6	42	16
TX.T7	T7	48	
TX.T8	T8		
TX.T9	T9		
TX.T10	T10	51	17
TX.T15	T15	54	18
TX.T20	T20	57	19
TX.T25	T25	60	20

"T" Allen Anahtar, Beta

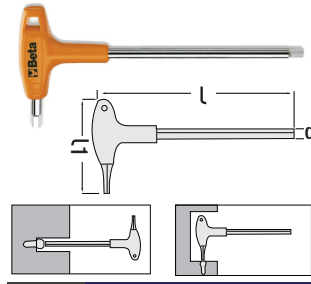

Sipariş	d	L	L1
TA.20	2	139	52
TA.25	2.5	153	55
TA.30	3		55
TA.35	3.5	179	70
TA.40	4		70
TA.45	4.5	200	84
TA.50	5		84
TA.60	6	221	103
TA.70	7	236	106
TA.80	8	255	117
TA.100	10	285	132

Bombe Başlı "T" Allen

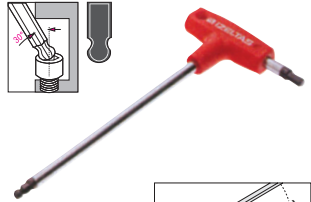

Uzun tarafı bombeli

Sipariş	d	L	L1
BT.25	2.5	153	55
BT.30	3		55
BT.40	4	179	70
BT.50	5	200	84
BT.60	6	221	103
BT.80	8	255	117

Lokma Uçlu Tornavida

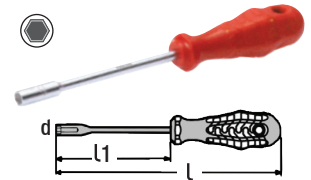

Sipariş	d	L	L1
LA.4	4	210	125
LA.6	6		
LA.7	7		
LA.8	8	220	
LA.10	10		
LA.12	12	230	
LA.14	14		

"T" Allen, Kovanlı - Hareketli

Kod: AKH



Güçlü kalın gövde ve kovan sistemiyle fonksiyonel kullanım

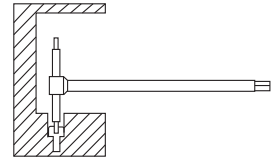

"T" Allen, Kovanlı - Hareketli:

Soğuk şekillendirilmiş altıgen profil ve üzerindeki kovan vastası ile serbest / hızlı dönme operasyonları sağlanır. Krom Vanadyum çelik ve uçları siyah yapıdadır.

Derinde bulunan vidalar için uygundur. Sürmeli tutma sapı sayesinde tornavida takımı ile vidanın konumuna göre elverişli şekilde ayarlanabilir.

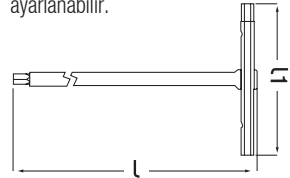

Sipariş (AKH)	Çap	L	L1
AKH.03	3	125	63
AKH.04	4	180	87
AKH.05	5		90
AKH.06	6	210	105
AKH.08	8	250	125
AKH.10	10	300	145
AKH.12	12	320	160
AKH.14	14	340	165

360° Döndürülebilir Kol



Ürün videosu için:
www.guvenal.net

"T" Allen Anahtar

Kovanlı / Hareketli 04.2020

Güvenal **GTH**
Kalıp Elemanları A.Ş. 1976

- ✓ Verimli Ürün
- ✓ Hızlı Teslimat
- ✓ Güçlü Gövde
- ✓ Kovanlı Sistem

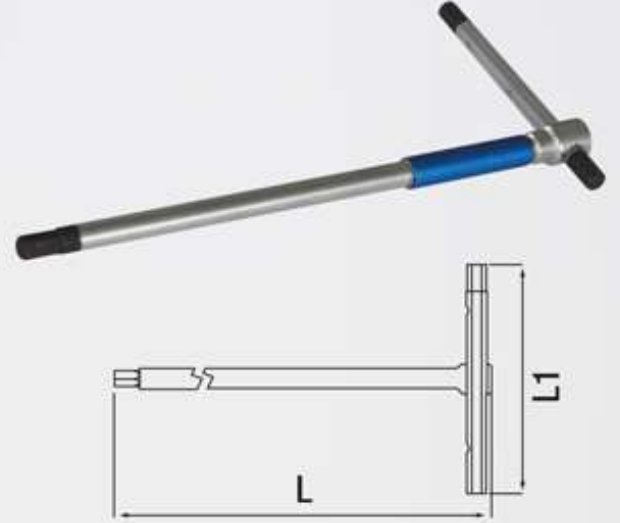

"T" Tip - Üçlü Altıgen Uçlu Allen Anahtar:

Soğuk şekillendirilmiş altıgen profil ve üzerindeki kovan vasıtası ile serbest / hızlı dönme işlemleri sağlanmış ve sağlam yapıdaki serbest geçmeli sap ile her konuda işleme hazırdır.

Krom vanadyum çelik ve uçlar siyah yüksek torklarda derinde bulunan vidalar için uygun sürmeli tutma sapı sayesinde tornavida takımı vidanın konumuna göre optimum uyarlanabilir.

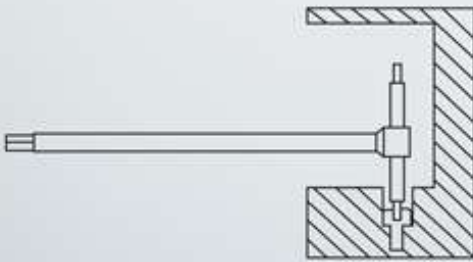

Kod	Çap	L	L1	Özel Fiyat
60269510200	Ø2	100 mm	50 mm	7.67 \$
60269510250	Ø2.5	100 mm	50 mm	7.67 \$
60269510300	Ø3	125 mm	63 mm	7.87 \$
60269510400	Ø4	180 mm	87 mm	8.68 \$
60269510500	Ø5	180 mm	90 mm	9.39 \$
60269510600	Ø6	210 mm	105 mm	10.60 \$
60269510800	Ø8	250 mm	125 mm	12.36 \$
60269511000	Ø10	300 mm	145 mm	13.78 \$
60269511200	Ø12	320 mm	160 mm	17.16 \$
60269511400	Ø14	340 mm	165 mm	21.03 \$

Uygulama Görselleri



Kullanım Videosu için Tıklayınız



Güvenal Kalıp Elemanları San. ve Tic. A.Ş.
"Güvenal Group Şirketleri" üyesidir.

Destek Hattı: +90 212 501 53 81
guvenal@guvenal.net / www.guvenal.net

